

**Персональный портативный носимый
видеорегистратор HN-EN05
Руководство пользователя**



Содержание

Предисловие	1
Важные замечания	1
1. Структурная схема	2
2. Назначение кнопок	3
3. Индикатор состояния.....	4
4. Основные функции.....	5
4.1 Включение / выключение питания	5
4.2 Защита экрана / Энергосбережение	6
4.3 Системные настройки	6
4.4 Вспомогательный свет	10
4.5 Фотография.....	10
4.6 Запись видео	11
4.7 Аудио запись	12
4.8 Просмотр / воспроизведение видео.....	13
4.9 Удаление файла.....	13
4.10 Кнопка сброса	13
4.11 Ввод, вывод	13
4.12 Подключение к компьютеру.....	14
5. Сборка задней клипсы	14
6. Аксессуары	15
7. Зарядка устройства	15
8. Устранение неисправностей	15

Предисловие

Спасибо за использование наших видеорегистраторов. Данное руководство применимо для видеорегистраторов HN-EN05. Пожалуйста, внимательно прочитайте руководство перед использованием устройства. Пожалуйста, сохраните это руководство для справки в будущем. Содержание этого руководства может быть изменено без предварительного уведомления.

Важные замечания

- Пожалуйста не закрывайте вентиляционные отверстия во избежании перегрева.
- При появлении дыма, запаха или шума из устройства отключите питание и немедленно отсоедините кабель питания, а затем немедленно обратитесь к поставщику.
- Свяжитесь с вашим поставщиком, если устройство не работает должным образом. Не разбирайте и не модифицируйте устройство каким-либо образом.
- Не заряжайте устройство при температуре выше 45 градусов по Цельсию, иначе это может привести к взрыву батареи; Не используйте другой тип батареи.
- Внимательно прочитайте это руководство перед использованием и следуйте инструкциям при эксплуатации устройства.
- Не используйте устройство в условиях повышенной влажности и/или высокой температуре. Избегайте использования устройства в местах, где есть источник сильных помех.
- Не подвергайте устройство воздействию солнечных лучей и не допускайте попадания влаги — это может привести к пожару.
- Своевременно делайте резервную копию данных!
- Содержите объектив камеры в чистоте, чтобы получать хорошее качество видео и фото.
- Храните ваш пароль и имя пользователя в надежном месте.

1. Структурная схема

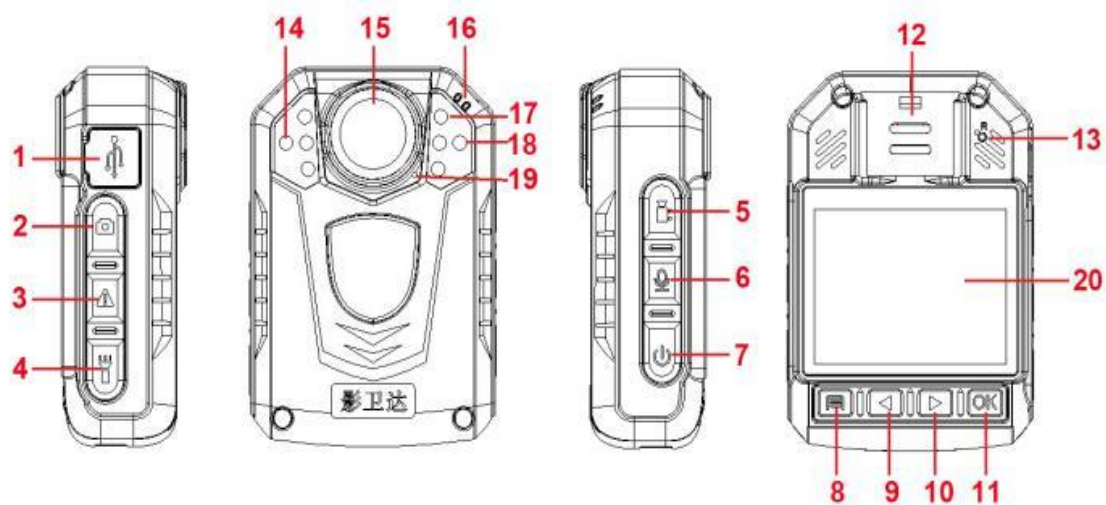



№.	Назначение	№.	Назначение
1	USB	11	Ввод/Воспроизвести
2	Кнопка фото	12	Сигнал
3	Защита записи	13	Кнопка сброса
4	Кнопка подсветки	14	Фотодатчик
5	Запись видео	15	Объектив
6	Запись звука	16	Индикатор света
7	Питание вкл/выкл	17	Вспышка
8	Меню / Назад	18	ИК-подсветка
9	Кнопка вверх	19	Микрофон
10	Кнопка вниз	20	Экран

2. Назначение кнопок

2.1 Питание Вкл/Выкл【】: Длительное нажатие кнопки питания - включение или выключение камеры. Когда камера включена, коротко нажмите кнопку питания - выключится экран.

2.2 Запись звука【】: Когда камера выключена нажмите и удерживайте, чтобы включить видео и начать запись звука. На интерфейсе мониторинга кратковременно нажмите для записи отдельно.

2.3 Запись видео【】: Когда камера выключена, нажмите и удерживайте, чтобы включить и начать запись видео и звука. На интерфейсе мониторинга кратковременно нажмите, чтобы начать или остановить запись.

2.4 Сделать фото【】: На интерфейсе мониторинга кратковременно нажмите, чтобы сделать фото. Чтобы сделать снимок при записи видео, коротко нажмите на кнопку изображения.

2.5 Защита записи【】: При записи видео нажмите кнопку включить / выключить защиту записи, на экране появится желтый сигнал «Lock» (Блокировка). Повторное нажатие отменяет блокировку. Когда на экране пропадает сигнал "△", защита записи отключена. Длительное нажатие приводит к включению / выключению функцию WIFI.

2.6 Кнопка подсветки【】: На интерфейсе мониторинга и записи, коротко нажмите кнопку освещения один раз, чтобы включить / выключить подсветку. Длительное нажатие кнопки включает подсветку белым светом, повторное длительное нажатие включает ИК-подсветку.

2.7 Меню / Назад【】: Короткое нажатие кнопки – включение меню. Повторное

нажатие – выход из меню.

2.8 Вверх/влево [◀] : При настройке меню или списка воспроизведения используйте кнопки «вверх» и «влево», чтобы выбрать нужные элементы. При воспроизведении видео короткое нажатие является функцией быстрой перемотки назад. При воспроизведении изображения кратковременно нажмите для просмотра последнего изображения.

2.9 Вниз/вправо [▶] : При настройке меню или списка воспроизведения используйте кнопки «вниз» и «вправо», чтобы выбрать нужные элементы. При воспроизведении видео короткое нажатие является функцией ускоренной перемотки вперед. При воспроизведении изображения кратковременно нажмите для просмотра следующего изображения.

2.10 Playback/OK Button [OK] : Короткое нажатие включает меню воспроизведения, а затем можно выбрать видео, аудио, изображения и другие типы файлов. Когда находитесь в меню или при воспроизведении, это кнопка подтверждения.

2.11 Сброс [●] : Когда происходит сбой устройства или зависание, используйте эту кнопку для сброса. Пожалуйста, используйте скрепку или другие подобные предметы. Настройка параметров не будет изменена после сброса.

Примечание: термин «длительное нажатие» в данном руководстве обычно относится к нажатию и удерживанию кнопки в течение 2-3 секунд. «Короткое нажатие» и «нажать» означают нажать кнопку и отпустить ее.

3. Индикатор состояния

Индикаторы состояния этого устройства показаны в таблице ниже:

	Статус 1	Статус 2
Питание включено		Зеленый
Запись видео		Красный
Заряд батареи (Питание ВЫКЛ)	Белый	
Батарея заряжена	белый свет выключен	
Фотография		Красный свет мигает один раз
Запись звука		Желтый

4. Основные функции

4.1 Включение/выключение питания

Длительное нажатие кнопки "Питание ВКЛ/ВЫКЛ" **【⏻】** приведет к запуску загрузочной анимации на дисплее, затем можно войти в интерфейс мониторинга.

Когда устройство включено, длительное нажатие кнопки **【⏻】**, выключит устройство показав на экране анимацию выключения.



Состояние экрана при записи видео:

- ①Время записи видео (Красная точка [●] это стандартная запись видео, Синяя точка [●] это предварительная запись)
- ②Идентификатор устройства и идентификационный номер полиции
- ③Белый свет
- ④Разрешение записи видео
- ⑤Системная дата и время
- ⑥Уровень заряда батареи
- ⑦Символ звука видео
- ⑧Остаточная емкость карты памяти
- ⑨Текущее оставшееся время записи

4.2 Защита экрана / Энергосбережение

- Защита экрана: когда устройство включено и не работает, оно автоматически перейдет в режим защиты экрана через 60 секунд и ЖК-дисплей погаснет.
- Энергосбережение: в состоянии ожидания, если не выполняются какие-либо

операции, устройство автоматически выключается (значение по умолчанию можно изменить в меню). В рабочем состоянии, если не активировать например: запись видео или запись звука, устройство автоматически выключится.

4.3 Системные настройки

Коротко нажмите кнопку "Menu" 【☰】 , введите настройки системы, как показано

ниже:



- В главном меню кратковременно нажмите кнопку «вверх / вниз / ОК» чтобы настроить параметр.
- Коротко нажмите кнопку "Menu" 【☰】 вернуться в меню.

	Параметры	По умолчанию
Разрешение видео	2304x1296 30P 16:9 1920x1080 30P 16:9 1280X720 30P 16:9 1280x720 60P 16:9 848X480 30P 16:9	1280X720 30P 16:9
Разрешение фото	14M(4352X3264 16:9) 12M(4000x3000 16:9)	14M(4352X3264 16:9)

	8M(3264X2448 16:9) 4M(2048x1536 16:9)	
Серийная съемка	Выкл/ 3 / 5 / 10 шт	Выключено
Предварительная запись	Вкл/Выкл	Выключено
Пост запись видео	Вкл/5с/30с/1мин/5мин	Выключено
Качество	Вкл/Выкл	Выключено
Экспозиция	0.0EV~±2.0EV	0
Длина видео	5/10/15/20 мин	20 мин
Детектор движения	Вкл/Выкл	Выкл
Автоматическое отключение экрана	Выкл/30с/60с	60с
Автоматическое выключение	Выкл/ 1/3/5мин	5 мин
Голосовая подсказка	Вкл/Выкл	Вкл
Видео голос	Вкл/Выкл	Вкл
Уровень громкости	Высокий / Средний / Низкий	Высокий
Режим автомобиля	Вкл/Выкл	Выкл
Защита от вирусов (защита от удаления файлов с ПК)	Вкл/Выкл	Выкл
Режим проверки файлов	Режим файла / Режим изображения	Режим изображения
Номер устройства	После подтверждения	8888888

	пароля его можно отредактировать и заменить новым номером.	
Защита паролем	Вкл/Выкл	Выкл
Пароль	Пароль может быть отредактирован и заменен новым после подтверждения пароля	000000
Секретный режим фото	Вкл/Выкл	Выкл
Управление ИК-подсветкой	Ручной/Авто	Ручной
Голосовая трансляция	Вкл/Выкл	Выкл
Язык	Упрощенный китайский / традиционный китайский / английский и т. д.	Упрощенный китайский
Сброс к заводским настройкам	Сброс возможен после ввода пароля	
Дата/Время	Зашифровано, может быть отредактировано после ввода пароля	
Версия программного обеспечения	Модель + Версия + Дата	

PS: обновление программного обеспечения вызывает изменение параметров

4.4 Вспомогательный свет

- ИК подсветка:

В меню видеозаписи и мониторинга: коротко нажмите кнопку подсветки  для включения или выключения ИК подсветки, на экране отобразится соответствующий значок. Если в меню «ИК-контроль» установлено значение «Авто», устройство автоматически обнаружит изменения яркости и темноты окружающей среды и автоматически включит / выключит.

- Белый свет:

В меню видеозаписи и мониторинга: коротко нажмите кнопку подсветки  для включения или выключения белого света, повторное нажатие для переключения на белую вспышку, на экране отобразится соответствующий значок. ИК-подсветка и белая подсветка могут включаться в любое время, но работает будет только одна функция.



4.5 Фотография:

- Одиночный снимок: в режиме монитора нажмите кнопку «Фотография»  чтобы сделать снимок, зеленый индикатор моргнет один раз и издаст звук. Одно нажатие кнопки - один снимок, названный по дате и времени и сохранится на карте памяти в JPG формате.
- Серийная съемка: установите количество снимков в меню, когда устройство в

состоянии монитора нажмите кнопку «Фотография»  чтобы сделать снимки, световой индикатор справа мигнет один раз и издаст звук.

- Снимок во время записи: нажмите кнопку «Фотография»  чтобы сделать снимок во время видеозаписи. Серийная съемка и снимок во время записи можно настроить.

4.6 Запись видео:

- Запись видео: когда вы находитесь в меню монитора, нажмите кнопку «Запись видео»  для записи, в левом верхнем углу экрана отобразится мигающая красная точка . Для остановки записи снова нажмите кнопку. Видеозапись будет названо по дате и времени, в формате MOV и сохранено на карте памяти.
- Детектор движения: включите детектор движения в меню, вернитесь к интерфейсу мониторинга, введите семисекундный обратный отсчет и начните запись при обнаружении движущегося объекта. Если движущийся объект не обнаружен, то запись остановится через 10 секунд, а функция обнаружения все еще будет включена.
- Предварительная запись: включите «предварительную запись» в меню и начните предварительную запись длительным нажатием кнопки «Фотография» , в левом верхнем углу экрана появится мигающая синяя точка, максимальное время предварительной записи 1 минута перед началом.
- Пост-запись: включите «пост-запись» в настройках системы, коротко нажмите кнопку записи видео один раз, чтобы начать запись. Еще раз нажмите кнопку

видео и устройство автоматически перейдет в режим замедленной съемки. Время можно установить в настройках меню: 5 с / 30 с / 1 мин / 5 мин и остановить запись. Остановить режим покадровой съемки можно, коротко нажав кнопку видео.

- Звук видео: Может включать / выключать звук в меню, значение по умолчанию - «ВКЛ» и записывать аудио-видео, при его выключении видео будет без звука.
- Режим секретной съемки: включите режим секретной съемки, звуковая и оптическая часть устройства будет без индикаций.
- Режим автомобиля: включите эту функцию в настройках меню. Устройство начнет запись при обнаружении источника питания USB и зарядка батареи начнется только при выключении этой функции.

4.7 Аудио запись

Устройство может записывать только звук. В состоянии мониторинга нажмите кнопку «Запись»  для записи звука, значок микрофона отобразится в середине экрана. Нажав кнопку еще раз - остановите запись. Звуковая запись будет названа по дате и время, и сохранится на карте памяти в формате MP3.

4.8 Просмотр / воспроизведение видео

Находясь в состоянии монитора, нажмите кнопку **【OK】**, чтобы войти в интерфейс воспроизведения, и выберите просмотр файлов, нажав кнопку «Вверх, вниз, ОК». Во время воспроизведения видео вы можете перемотать вперед, назад, нажав

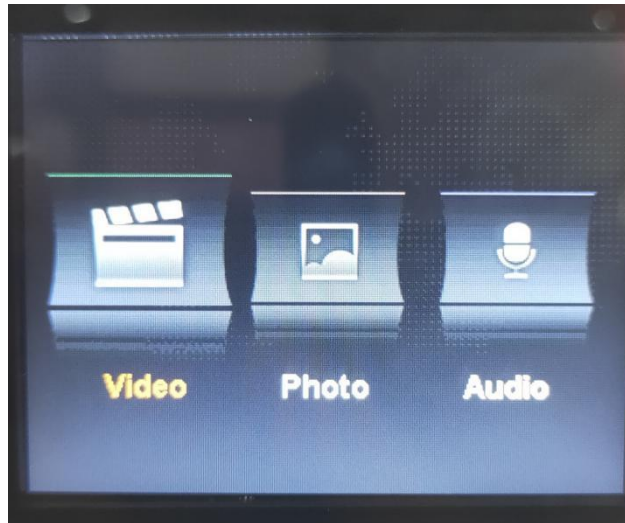

кнопку «ВВЕРХ, ВНИЗ».

4.9 Удаление файла

Файлы, сохраненные на карте памяти устройства, удалить нельзя. Вы можете удалить файлы, подключив устройство к компьютеру с помощью USB-кабеля.

4.10 Кнопка сброса

Любая неправильная операция или другие особые причины, вызвавшие зависание устройства или его отсутствие, могут быть восстановлены с помощью кнопки сброса. Все характеристики устройства останутся такими же, как и раньше.

4.11 Ввод/Вывод

Подключение ПК с помощью USB-кабеля для передачи файлов на устройство.

4.12 Подключение к компьютеру

Подключите устройство к компьютеру с помощью USB-кабеля, и устройство выдаст вам диалоговое окно, затем введите пароль 000000 (значение по умолчанию - 000000, при изменении его необходимо ввести новый пароль.) При подключении к ПО

введите Пароль администратора: 000000 и можно будет изменить информацию об устройстве (например, пароль для входа в систему, номер подразделения, имя подразделения, имя полиции, номер полиции, номер устройства) и войти в режим диска U, для коррекции даты, времени и сброса настроек к заводским.

5. Сборка задней клипсы

Сборка задней клипсы: как показано на рисунке, сначала установите зажим на желоб устройства ① согласно ②, вытащите его в противоположном направлении и

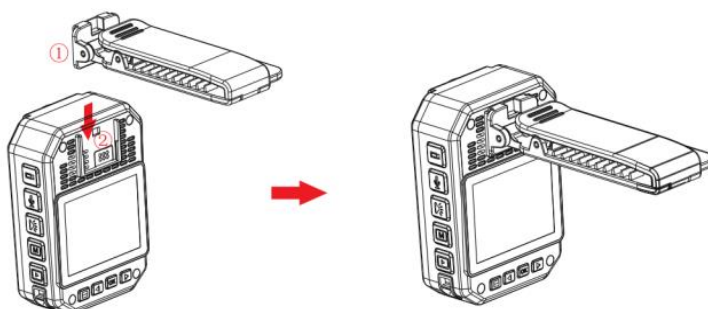

потяните вверх.

Примечание: Зажим фиксируется по положению устройства с застегиванием. Мы советуем вам делать это как можно быстрее, чтобы избежать повреждений, которые могут быть вызваны многократной установкой. В то же время, пожалуйста, не нажимайте на него слишком сильно.

6. Аксессуары

- Память * 1шт (установлена)
- USB-кабель * 1шт
- ЗУ 220V * 1шт

- Короткая задняя клипса * 1шт
- Длинный задний зажим * 2шт
- Руководство по эксплуатации * 1шт

7. Зарядка устройства

Индикация низкого заряда батареи: когда батарея разряжена, значок батареи в правом верхнем углу экрана будет мигать, и динамик будет подавать звуковой сигнал каждые 10 секунд, а устройство выключится через 10 минут. Сразу заряжайте устройство, если батарея разряжена.

- Можно зарядить устройство, подключив его к компьютеру с помощью USB-кабеля.

Состояние зарядки можно увидеть по значку дисплея и индикатору состояния.

- Пожалуйста, заряжайте устройство с помощью USB-кабеля и специального зарядного устройства.

Примечание: это устройство имеет функцию быстрой зарядки. Для этого необходимо использовать специальный USB-провод и зарядное устройство. Другие не оригинальные детали могут не реализовывать функцию быстрого питания.

8. Устранение неисправностей

△Устройство не может быть включено, и не отвечает.

- Пожалуйста, подключите зарядное устройство и нажмите кнопку питания, чтобы увидеть, можно ли его запустить.
- Зарядите устройство и проверьте, решена ли проблема через 2 часа после

зарядки.

- Пожалуйста, проверьте зарядное устройство и кабель.
- Восстановите заводские настройки устройства или нажмите кнопку сброс, чтобы проверить, решена ли проблема.
- Если проблема не может быть решена, пожалуйста, свяжитесь с продавцом, чтобы вернуть устройство в сервисный центр.

△ Устройство не подключилось к компьютеру и не смогло войти в режим загрузки

Пожалуйста, свяжитесь с сервисным центром.

△ Забыли пароль

Пожалуйста, свяжитесь с сервисным центром (первоначальный пароль: 000000).

△ Несинхронизированное время

«Дата / время» в меню «Настройки» в «Меню» задается вручную, а время устройства можно синхронизировать с помощью программного обеспечения ПК «BodyCam».

Если вы не можете изменить время, пожалуйста, свяжитесь с сервисным центром.